



k tisku na A4



tištěný papír A1



psaný návod



STŘIH NA ŠITÍ SET 3 letní čepice

Čepice úpletová s kšiltem



Kšiltovka letní



velikosti:

MIX DĚTSKÉ do tří let

obtížnost:



KLOBOUČEK



MAVAGA DESIGN, r.r.o.
www.mavatex.cz



Čepice úpletová s kšiltem

Doporučený materiál :

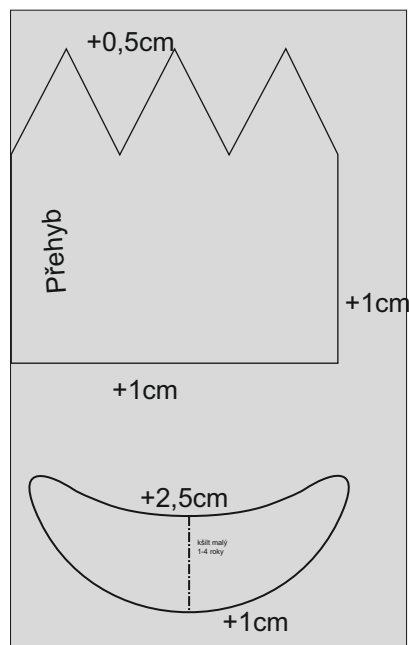
- teplákovina cca 240 gsm
- jednolící úplet - bavlna+elastan



1. Vystřihneme a slepíme papírovou šablonu
2. Vystřihneme čepici podle šablonky , jedna strana může být v přehybu, ušetříme tím šití :))
3. Sešijeme boční díl čepice do výšky trojúhelníkových výstupků
4. Sešijeme trojúhelníkové záševky k sobě tzn podle šipek, v díle ukončíme do ztracena

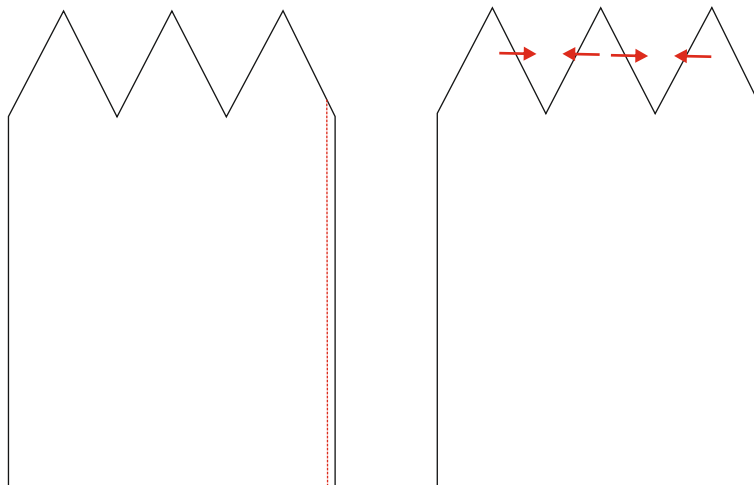

prostřední ranti- rib 1x1
střihání se švy:
6-18 Měsíců= 8x 40 cm
1,5-3 roky= 8x42 cm
3-7 let = 8x48 cm



sešití růžků



5. Sešijeme kšilt - vystříháme z látky + bud koupíme plastový kšilt do vnitř na zpevnění nebo zpevníme tlustým tužením - lze použít i hrubé plátno

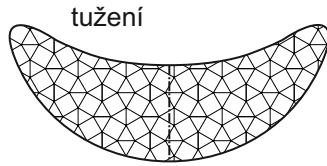
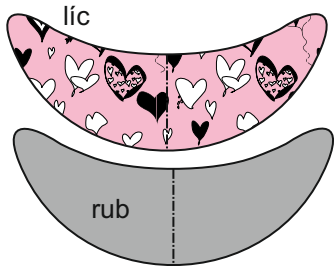

6. Sešijeme po obvodu za patku

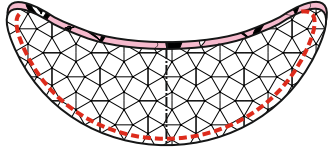

kšilt můžeme pro zpevnění v kraji a za patku prošít

7. kulaté části nastříháme a otočíme na líc

↓
zažehlíme a sestříháme do pěkného a stejnoměrného tvaru

8. Kšilt všijeme do středového panelu - šijeme po kšiltu a rovnoměrně ho rovnáme



9. sešijeme boční šev středového (ribového panelu)

10. sešijeme vrchní část čepice se středovým panelem s kšiltem



Kšiltovka letní s hvězdičkami - technologie

Materiál : 100% bavlna + rib 1x1

Velikost : 92, 98, 104,

1. vystříhneme papírové dílky a položíme je na látku, podle nich pak vystříhneme dílky z látky

- boční dílek 2x

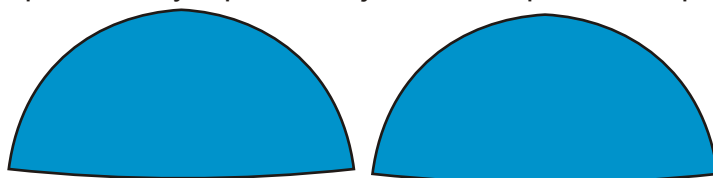

- středový dílek 1x

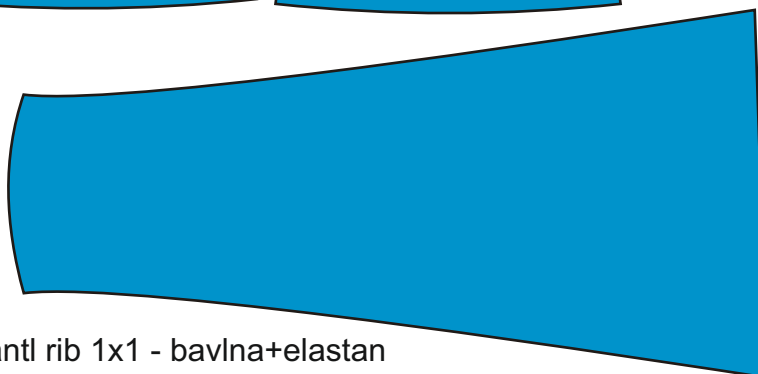

- spodní rantl

1,4cm

Spodní rantl rib 1x1 - bavlna+elastan



- kšilt 2x + 1x výztuha - pokud nechceme mít kšilt tvrdý výztuhu dávat nemusíme výztuha může být např. vlizelín - lepicí tužení

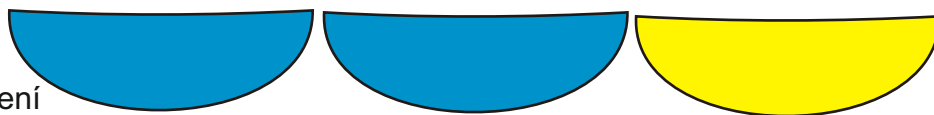

2. Při stříhání přidáme 1-1,5cm na švy

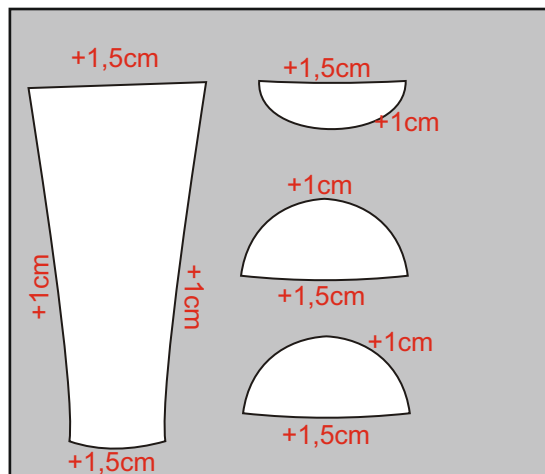

3. Na středových dílcích si naznačíme střed, k nim přiložíme střed bočních dílků, zašpendlíme (boční dílek můžeme být v kulatých částech navolněný), prošijeme a šev začistíme, šijeme po středovém dílku.

zašpendlíme střed na střed

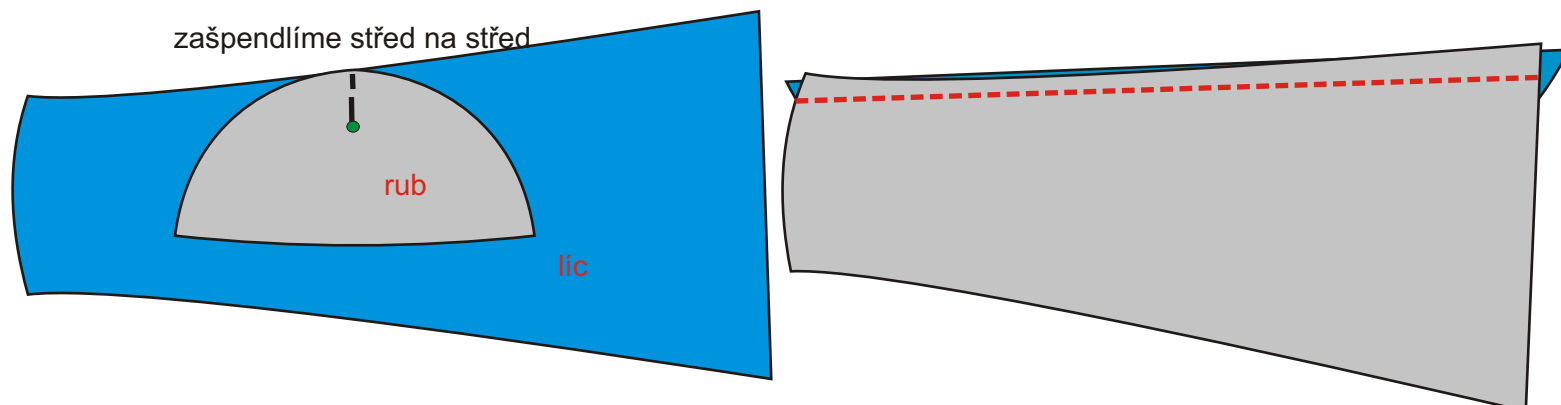

4. vylepíme vrchní a spodní kšilt lepícím tužením (nalepíme na rub), dáme na sebe i s plátňovou výztuhou a prošijeme. Šev sestříhneme po obvodu na 0,5 cm , obrátíme na líc a vyžehlíme výpustku z vrchního kšiltu



5. na kšiltu si naznačíme střed a přiložíme ho na střed přední části čepice a zašpendlíme (vrchní kšilt bude k lícu čepice)

6. sešijeme krátké strany spodního rantlu

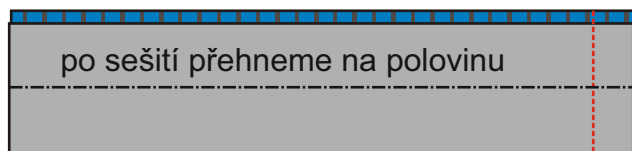

7. šev spodního rantlu přiložíme na střed zadního dílu čepice (lícem na líc) , střed rantlu na střed předního dílu čepice , zašpendlíme a prošijeme. Při šití spodní elastický rantl natahujeme, tím se nám obvod čepice (který je větší) krásně do rantlu navolní

POZOR: velikost rantlu doporučuji před sešitím s čepicí vyzkoušet , když je sešitý vyzkoušíme , jak dítěti na hlavičce drží a jestli neškrtí nebo jestli není příliš volný (každý úplet je jinak elastický a je těžké určit přesný obvod rantlu). čepička se do rantlu dá vždy navolnit, takže pokud spodní rantl zmenšíme či zvětšíme není to problém :)

8. šev začistíme a je hotovo :)



čepička je do spodního rantlu navolněná
tzn při šití rib napínáme

Klobouček základní- technologie

Materiál - můžeme použít jakékoliv zbytky tkaniny (plátno, kepr, potisky atd)

- pokud chceme , aby nám krepička držela hezký tvar je dobré spodní část z rubu podlepit nebo použít na spodní krempu (ta , která je blíž obličejí) tvrdší materiál- např. tvrdé plátno, které se používá na ubrusy

Spotřeba: pokud budete kupovat novou látku v běžné šíři 140, 150 cm stačí 40 cm

1. vytiskneme stříh - lze tisknout na jakékoliv tiskárně formát A4

2. vystříhneme stříhové díly - střed kloboučku, krempu, boční díl - nezapomeňte přidat na švy!!

při stříhání druhé krempy (např. spodní červené) doporučuji vystříhnout tuto krempu již podle vystřižené vrchní růžové - máme pak jistotu, že obě jsou opravdu stejné a nemáme pak problémy při šití

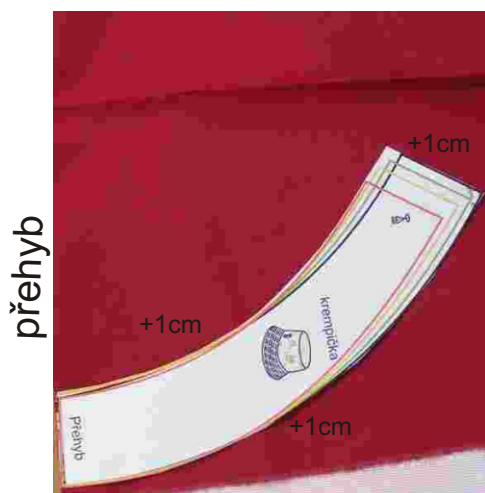
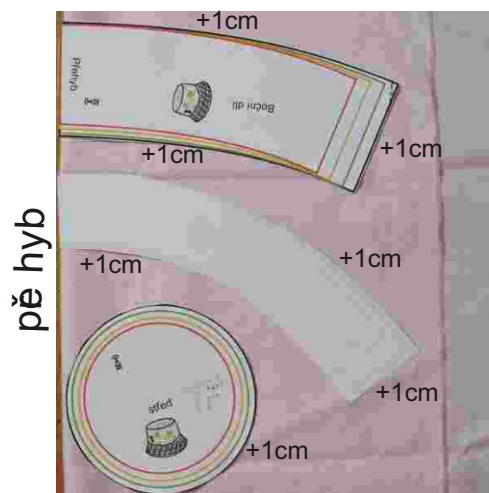

- pokud jsme použili na spodní krempu slabý materiál si podle této krempy vystříhneme lepicí tužení (použijeme buď tkané nebo z tvrdší netkanky -lze kdekoliv koupit). Toto tužení přiložíme na rub krempy a zažehlíme

3. sešijeme jeden konec krempy s druhým to samé i u druhé krempy a bočního dílu -švy začistíme a sežehlíme

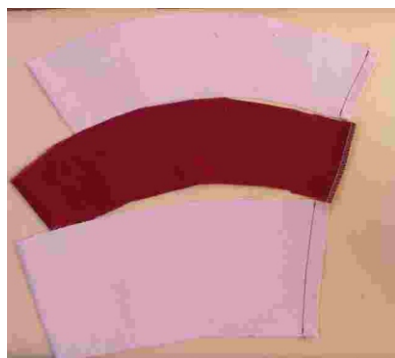

4. sešijeme spodní a vrchní krempu dohromady - dáme je na sebe lícem k líci a sešijeme. Po sešití je dobré šev bud sestříhnout na 0,5 cm nebo v místech největších oblouků nastříhnout. Jde především o to, že po obrácení krempy na líc již šev tolik nepne a nekrabátí se nám sešitý okraj.

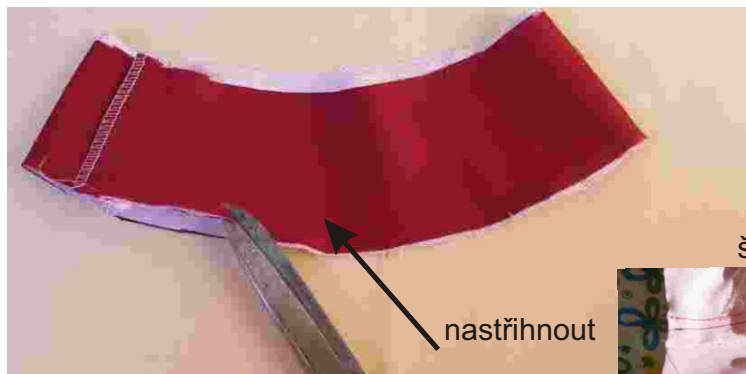
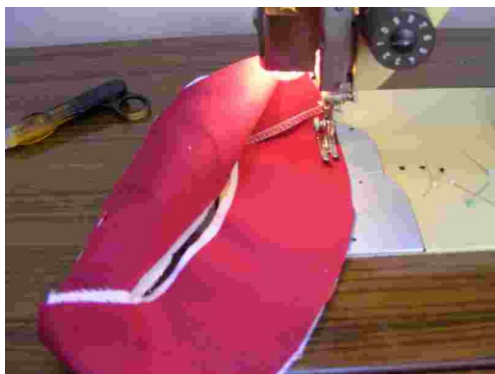

šev rozžehlíme



5. sešitý šev nyní rozžehlíme, krempu po té obrátíme na líc a vyžehlíme výpustku z vrchní krempy

Klobouček základní- technologie



zažehlená výpusťka
z vrchní krempe



6. po zažehlení výpusťky je možné, že vrchní nebo spodní krepka je o něco větší než druhá tzn. přesahuje, znovu přeměříme výšku krempe po jejím obvodu, zakreslíme křídou a sestříhneme. Nyní máme krepku stejně vysokou po celém obvodu. K do chce může si nyní sešpendlit krepky dohromady - je to lepší při sešívání se středovým dílkem
- nyní je také možné krepku ozdobně prošít



7. sešijeme krepku dohromady se středovým dílkem- zadní středové švy dáme na sebe, šijeme po krepě za přinechaný šev, šev začistíme



8. sešijeme středový díl s horním dílkem - kolečkem. Před sešitím doporučuji vyznačit středy na vrchním dílku a též středním. Po vyznačení dáme tyto středy na sebe a po celém obvodu zašpendlíme. Nyní sešijeme a šev začistíme

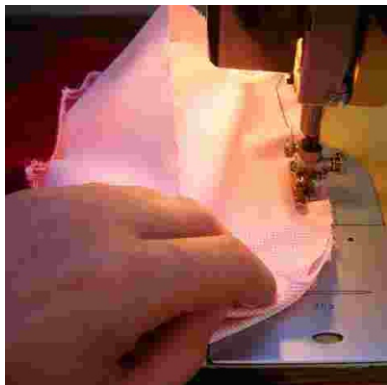

9. Nyní můžeme klobouček ještě ozdobit

Klobouček základní- kytička

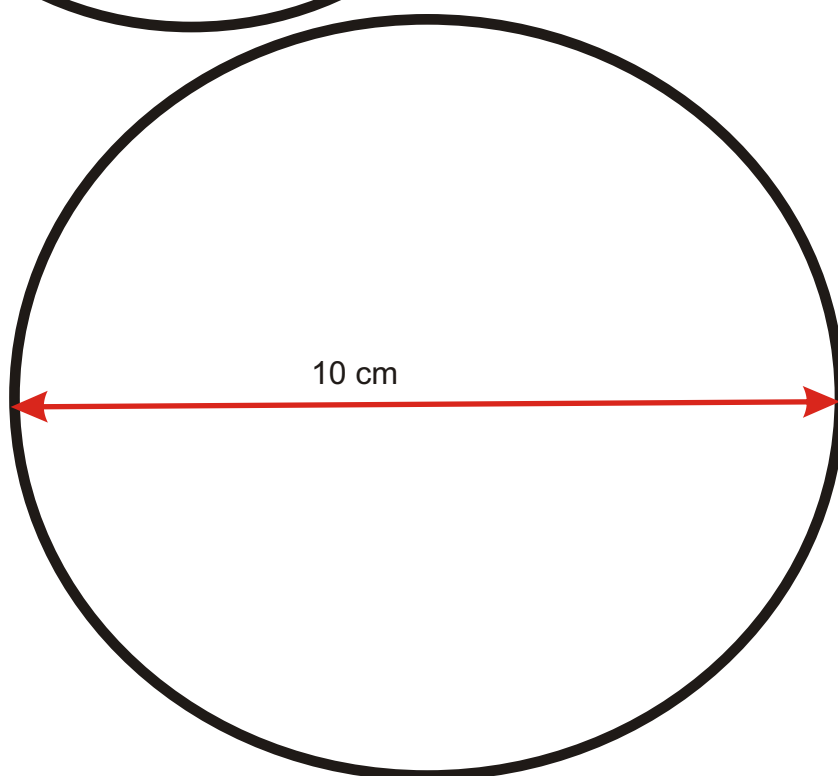
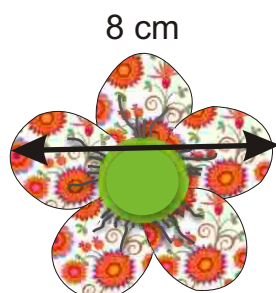
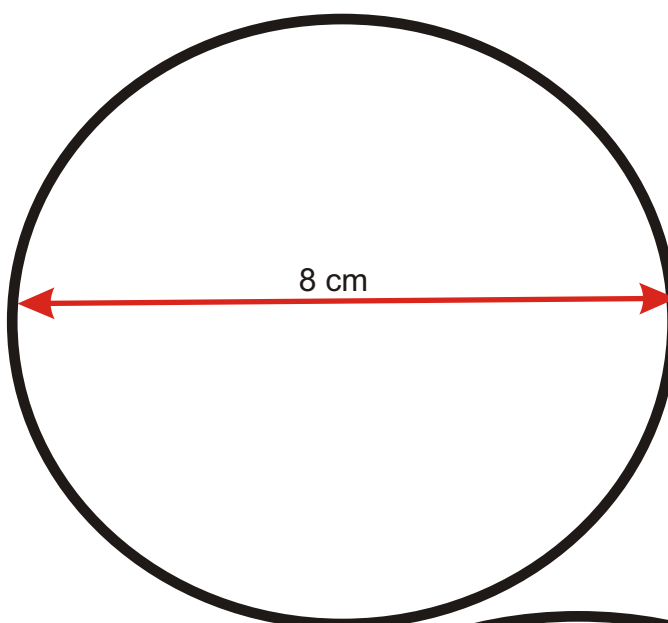
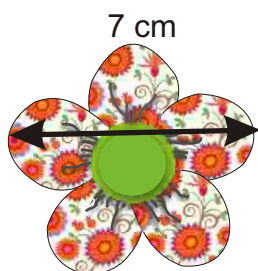
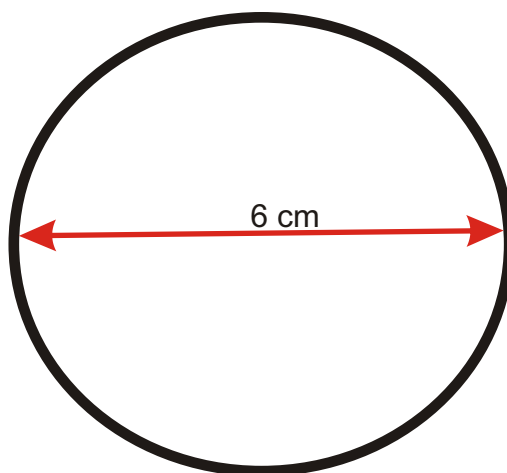
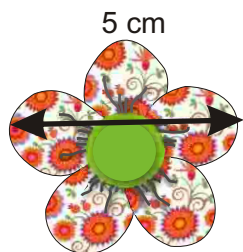

Klobouček základní- kytička

1. vystříhneme kolečka - dle šablony



vystříhneme 5x

2. kolečko přehneme na 1/2 a v dolní části prošijeme jehlou a stáhneme, po stáhnutí zapošijeme toto provedeme u všech pěti dílků

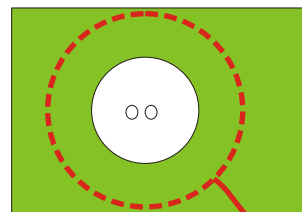

prošijeme okolo a pak stáhneme. Po stáhnutí zapošijeme

3. sešijeme všechny dílky dohromady

4. do středu dáme knoflík, který obalíme barevnou látkou a to tak, že si ho přiložíme na látku obstrihneme jeho tvar + 3-4 cm na záložku na zašití - může být i více záležití na velikosti knoflíku :). Dá se také nejdřív obalit, zapošít a pak teprve látku ustrihneme

5. nakonec přišijeme knoflík na kytičku

6. začistíme zadní stranu kytky a to tak, že vystříhneme čtverec nebo kolečko - strany zahneme do vnitř, přiložíme na kytičku a ručně zapošijeme

přední strana

zadní strana

zadní strana

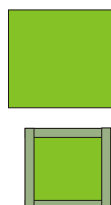

klobouček varianta A
má delší kremičku a středový díl, proto se musí při nošení ohřnovat



klobouček varianta B
má kratší kremičku a středový díl- nemusíme ohřnovat chrání proti slunci



klobouček varianta A
má delší křemičku a středový díl, proto se
musí při nošení ohrnovat



klobouček varianta B
má kratší křemičku a středový díl- nemusíme
ohrnovat chrání proti slunci

