

Šaty se zavazovacími ramínky

MAVATEX

Materiál: lehká 100% bavlna, 100% PES nebo směs

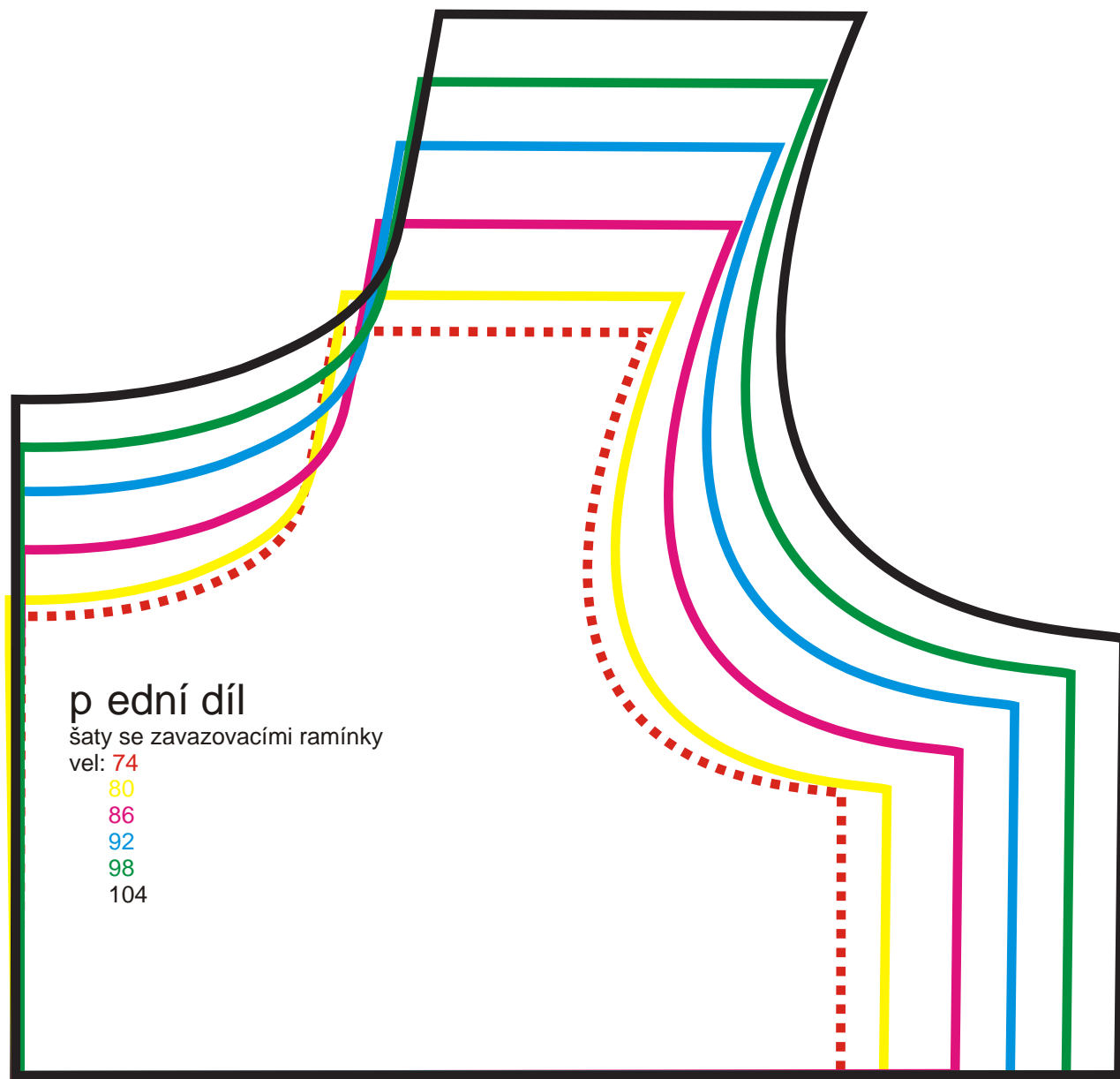



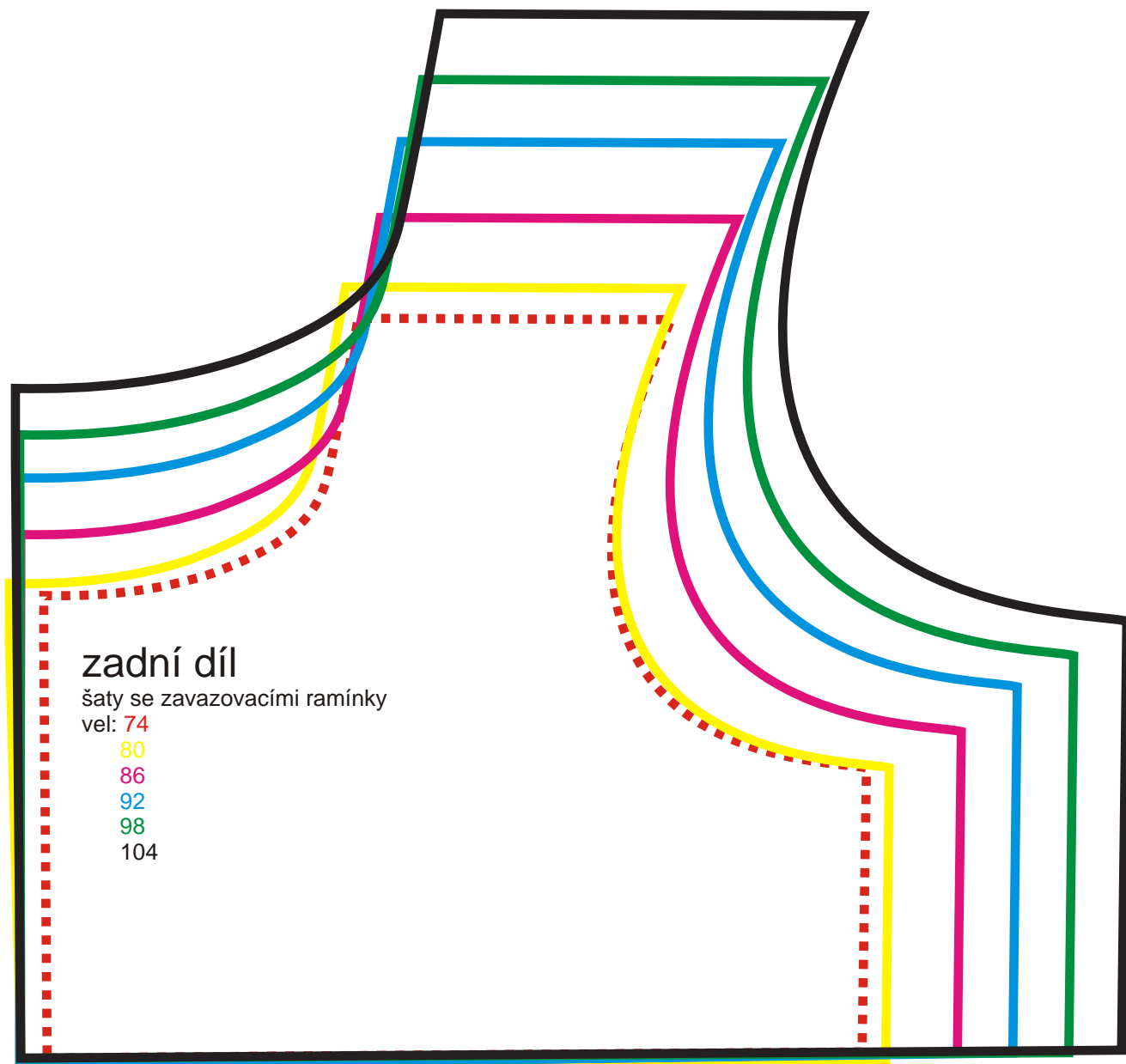

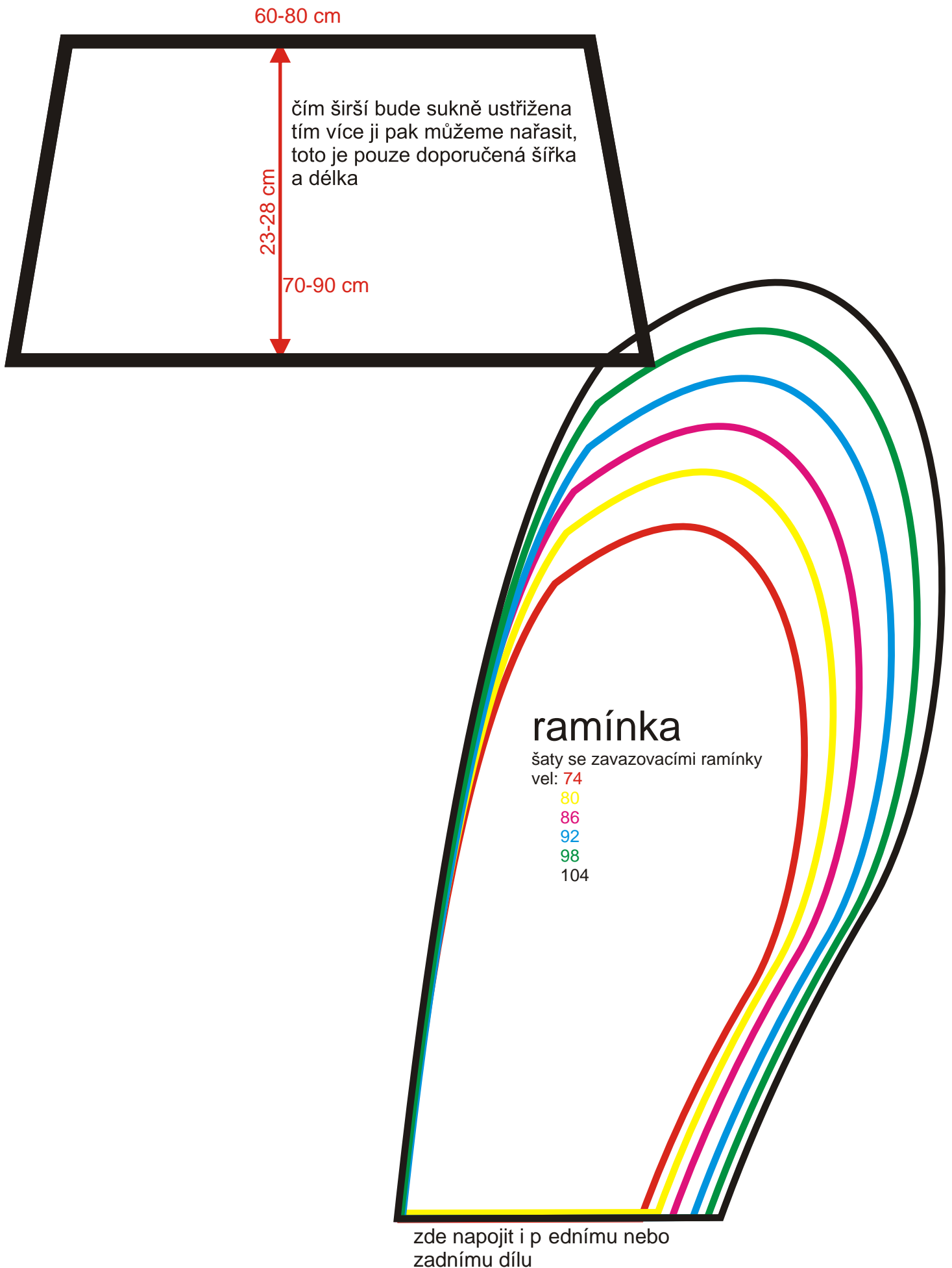

Šaty se zavazovacími ramínky



1. vytiskneme , vystřihneme a slepíme stříhové díly
2. vystřihneme díly podle vytištěného stříhu

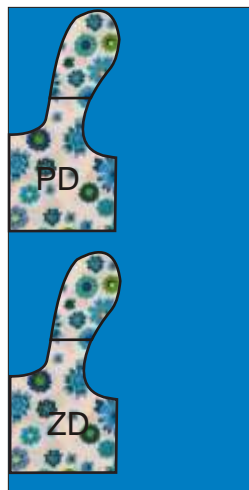
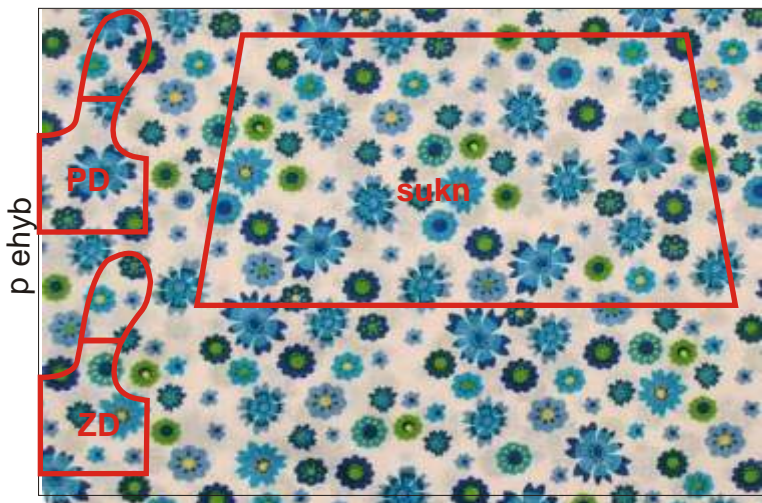

nejdříve vystřihneme vrchní díly (ty kytičkované) a až podle nich stříháme díly spodní (tmavě modré) - je to vždy lepší z hlediska stejného tvaru vrchních a spodních dílů

3. sešijeme vrchní a spodní bolerko, šev bud sestříháme na 0,5 cm nebo v kulatých místech uděláme nástřihy, aby nám šev po obrácení kraje nestahoval. obrátíme na líc a sežehlíme výpustku z vrchního dílu
4. sešijeme boční díly předních a zadních bolerek



po obrácení máme všechny švy ve vnitř, takže je vše krásně začištěné

5. prošijeme po celém obvodu přední a zadní bolerko ozdobně v kraji - po vyprání nám bude lépe držet tvar ramínek
6. sešijeme boční díly sukne, šev začistíme a sežehlíme do zadního dílu.
7. sukni obrátíme na líc, v kraji prošijeme, co největším stehem celý horní obvod- jednu stranu zapošijeme a druhou necháme volně. Od tohoto šití šijeme ještě jednou za patku. po sešití sukni stáhneme na obvod bolerka



8. našasenou sukni sešijeme s bolerkem, šev začistíme



9. začistíme spodní okraj, buď jen zahnete šev do rubu nebo můžeme spodní okraj začistit šikmým proužkem. Tento proužek si můžeme buď koupit nebo si jej vystříhnout z látky

ustřížení šikmého proužku

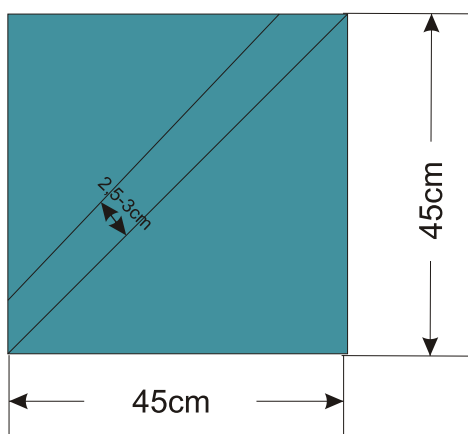

jak začistit okraj šikmým proužkem

1. na rub osušky přiložíme proužek a prošijeme za 0,7 cm

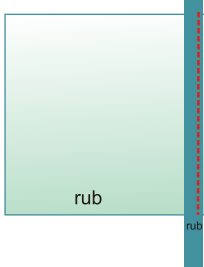

2. proužek sežehlíme a obrátíme na líc

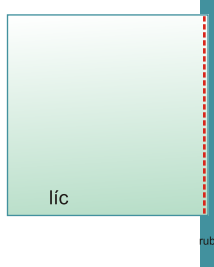

3. obrátíme zbytek proužku cca 0,5 cm do rubu a z vrchu prošijeme

